



SHINING WORLD SOLUTIONS

SWWS

SHINING
WORLD
SOLUTIONS



PRODUCTOS

 Correo: info@sws-peru.com
 Teléfono: 958 165 317 - 974 063 519
 Dirección: Urb. Colegio de Ingenieros E-13 - Cerro Colorado, Arequipa, Peru



TRANSFERENCIA Y SELLADO

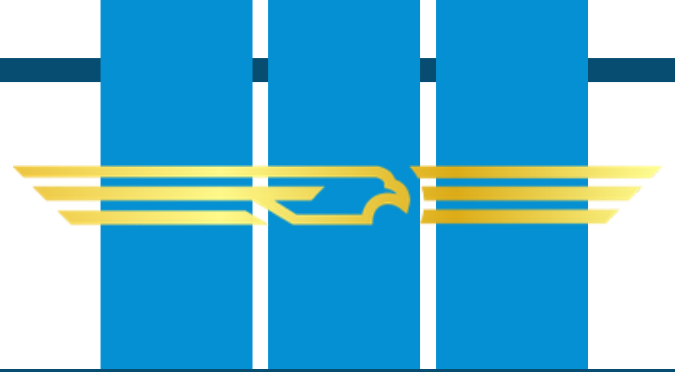

GeminiSkirt

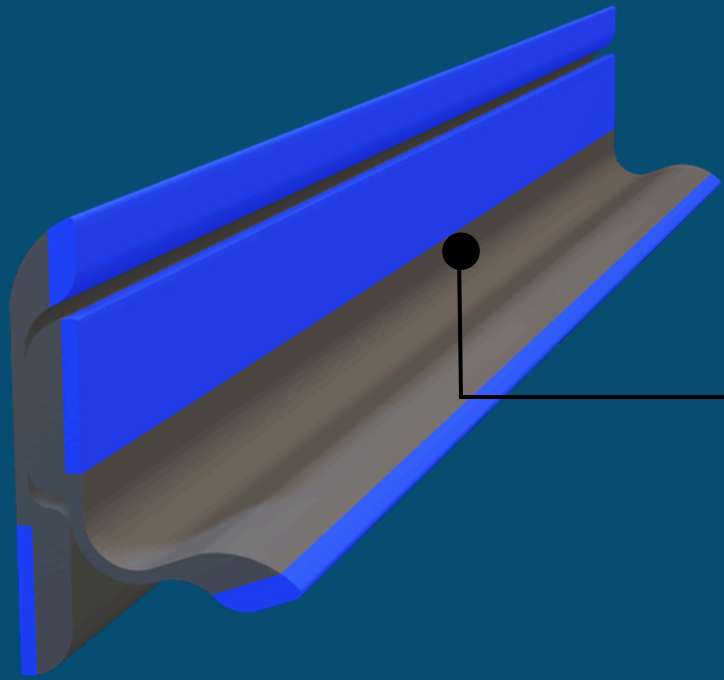
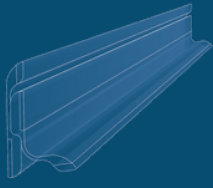

Diseño Dual

- Sellado Único
- Doble Tiempo de Vida



Sellado único

1. La primera falda fuerte detiene las partículas más grandes.

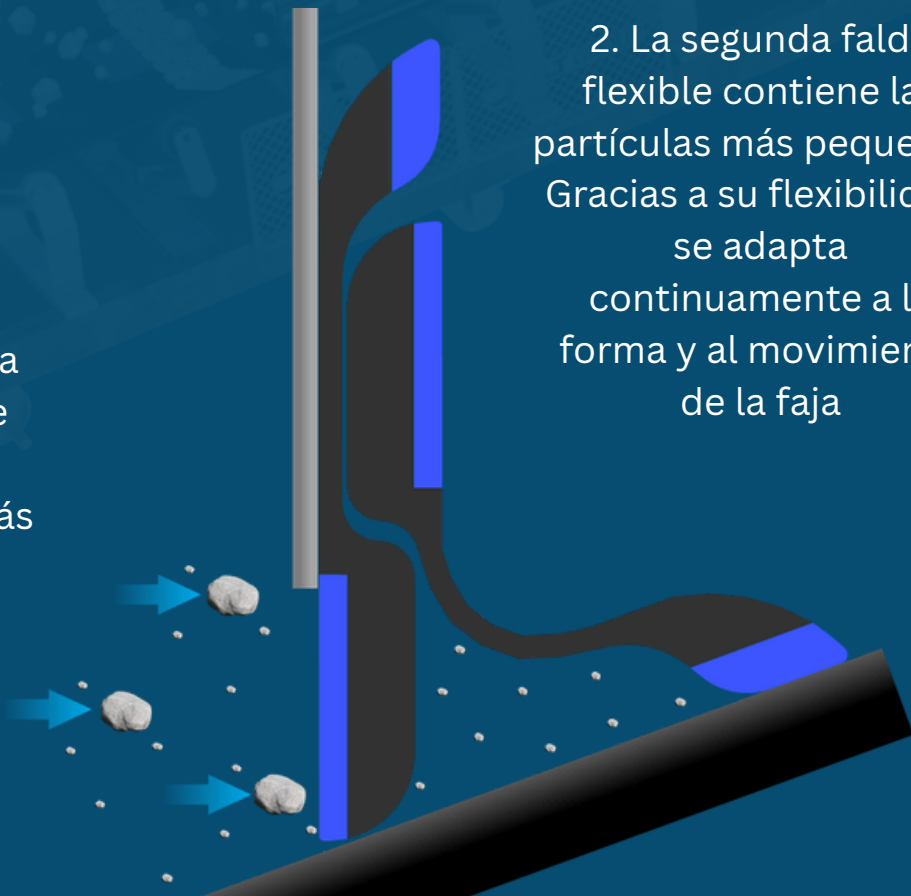

2. La segunda falda flexible contiene las partículas más pequeñas. Gracias a su flexibilidad, se adapta continuamente a la forma y al movimiento de la faja

Caucho flexible



Poliuretano resistente a la abrasión

Esta hecho de 2 partes idénticas



Cuando se unen, las dos partes casi no ocupan mucho espacio y están listas para ser instaladas.

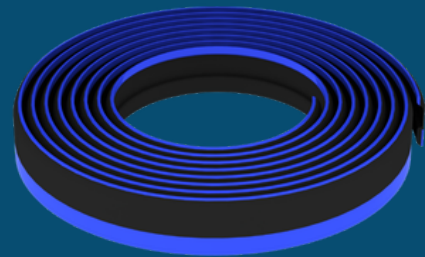

Fácil ajustar la posición y la presión de cada una

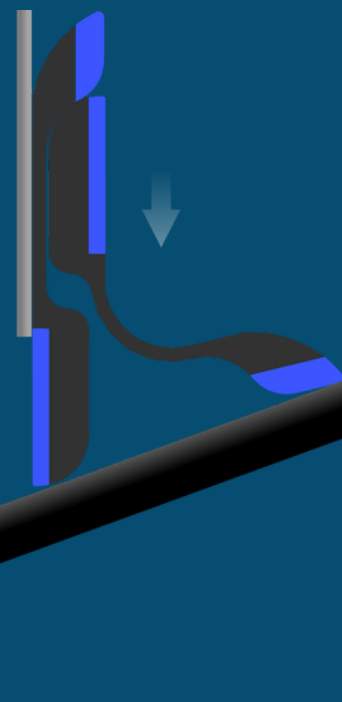

✉ Correo: info@sws-peru.com

☎ Teléfono: 958 165 317 - 974 063 519

📍 Dirección: Urb. Colegio de Ingenieros H-5 - Cerro Colorado, Arequipa, Perú

Doble Vida

1 Cuando las zonas de poliuretano reforzado están desgastadas, es hora de cambiarlos

2 Pero GeminiSkirt se puede seguir usando

3 Por su diseño simétrico, puedes reciclarlo a 180°

5 Ahora está listo para ser instalado de nuevo.

GeminiSkirt puede ofrecer un nuevo comienzo con plena eficiencia sin ningún costo adicional

4 Después de su rotación, GeminiSkirt ofrece una nueva vida

BigBen3

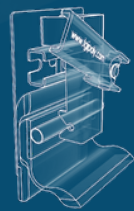

Para faldas de espesor 8 a 5 mm
Acero galvanizado

- Fijación de faldera sin perforación
- Ajuste rápido de la posición del faldón (sin herramientas)

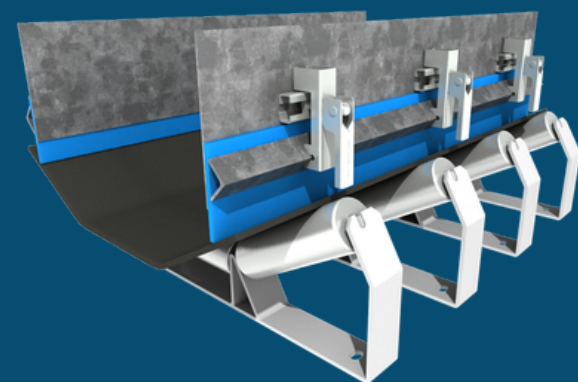
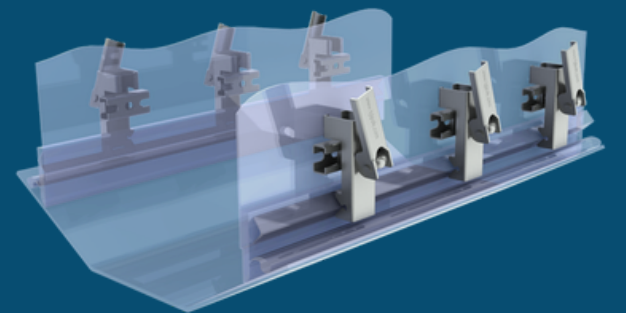
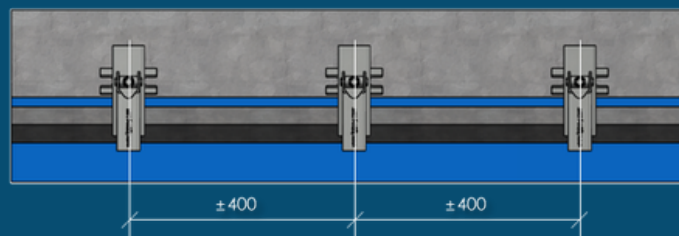
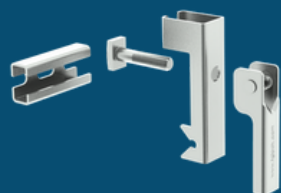
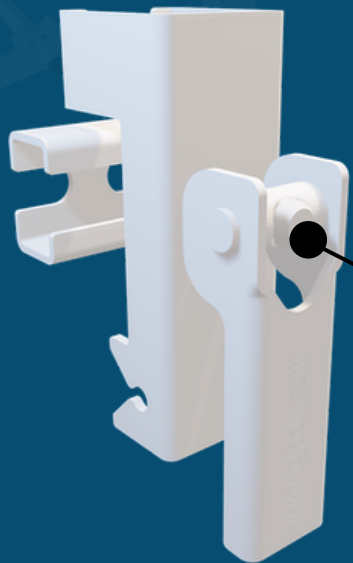

✉ Correo: info@sws-peru.com

☎ Teléfono: 958 165 317 - 974 063 519

📍 Dirección: Urb. Colegio de Ingenieros H-5 - Cerro Colorado, Arequipa, Perú